

Eureka Tents

TENT MATERIALS AND CONSTRUCTION

3-season

Materials:	(Mountain Pass 2/3, Apex, Susten, Bighorn, Colombia El Capitan 2/3/4)
Fly	75Denier ripstop polyester "Stormshield Plus" 3000mm minimum PU coating
Floor	70Denier 210T nylon taffeta, 5.000 mm min. PU coating
Inner tent	70Denier 210T breathable ripstop nylon
Colors:	Fly in Carolina Blue , charcoal floor /El Capitan Fly in Desert Sand, floor Charcoal, Airstream, Airstream Blue /Mountain Pass Fly in Cactus green
Materials:	(Mountain Pass XTC)
Fly	75Denier Taffeta polyester "Stormshield Plus" 3000mm minimum PU coating
Floor	70Denier 210T nylon taffeta, 4000 mm min. PU coating, El Capitan 8.000mm min.
Inner tent	70Denier 210T breathable ripstop nylon
Colors:	Fly in Cactus green, floor Charcoal,

4-season / expedition tents

Materials:	
Fly	75Denier ripstop polyester "Stormshield Plus" 4000 mm minimum PU coating
Floor	70Denier 210T nylon taffeta, 8000 mm min. PU coating
Inner tent	70Denier 210T breathable ripstop nylon
Colors:	Fly in gold, charcoal floor

Family Performance

Colors:	Fly in Desert Sand, charcoal floor (TunnelVision series, Hemisphere) Fly in Carolina Blue, Charcoal floor (Kahuna, Northern Lodge) Fly in Cactus Green, Charcoal floor (Big Kahuna)
---------	---

Materials:	
Fly	75D Denier polyester ripstop "Stormshield Plus" 4000mm minimum PU coating
Floor	150D Oxford, 6.000 mm min. PU coating
Inner tent	70Denier 210T breathable nylon taffeta

Family Performance T/C

Colors:	Fly in Sand color, charcoal floor (Tunnel Vision Series, Windriver)
Materials:	
Fly	T/C (Technical cotton) 1000mm minimum PU coating
Floor	210D Nylon Oxford, 6.000 mm min. PU coating
Inner tent	70Denier 210T breathable cotton

Lightweight

Materials:	(Moonshadow Solo, Moonshadow Duo, Autumn Wind2,3, Spitfire)
Fly	75Denier ripstop polyester "Stormshield" 2000mm minimum PU coating
Floor	70Denier nylon taffeta, 3.000 mm min. PU coating
Inner tent	70Denier 210T breathable ripstop nylon
Colors:	Cactus green

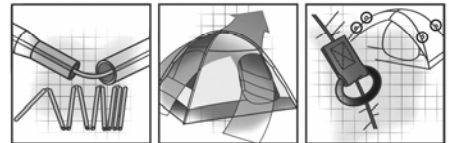
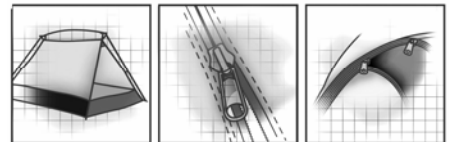
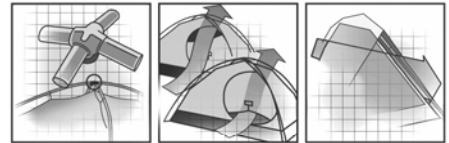

Borealis

4- SEASON

#	მოდელი /Model	ნაღვე გამძლეობა (მმ) / Fly, Floor (mm)	ფერი /Color	წონა (კგ) /Weight (kg)	გაბარიტული ზომები (დაკეცილი, სმ) /Dimensions (sm)	ადგილი /Places
1	Borealis 401E24-BOREALIS4	საფარი / Fly: 2 000 იატაკი / Floor: 5 000	ლურჯი / Petrol Blue	4.59	20 x 50	4



Airstream 2EXO

3 - SEASON

#	დასახელება /Model	ნაღვე გამძლეობა (მმ) / Fly, Floor (mm)	ფერი/Color	წონა (კგ) /Weight (kg)	გაბარიტული ზომები (დაკეცილი, სმ) /Dimensions (sm)	ადგილი /Places
2	Air Stream 2 EXO 04E10-AIRSTREXO	საფარი/Fly : 3 000 იატაკი / Floor: 5 000	ლურჯი / Carolina Blue	3.90	20 x 45	2



Gaspesie

3 - SEASON

#	დასახელება Model	ნაღვე გამძლეობა (მმ) Fly, Floor (mm)	ფერი/Color	წონა (კგ) Weight (kg)	გაბარიტული ზომები (დაკეცილი, სმ) Dimensions (sm)	ადგილი Places
3	Gaspesie 03E07-GASPESIE	საფარი /Fly: 3 000 იატაკი /Floor: 5 000	ლურჯი Carolina Blue	2.95	18 x 55	2

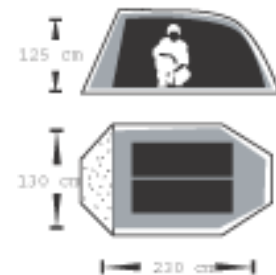

Bighorn 3

3 - SEASON

#	დასახელება Model	ნაღვე გამძლეობა (მმ) Fly, Floor (mm)	ფერი/Color	წონა (კგ) Weight (kg)	გაბარიტული ზომები (დაკეცილი, სმ) Dimensions (sm)	ადგილი Places
4	Bighorn 3 01E09-BIGHORN3	საფარი / Fly: 3 000 იატაკი / Floor: 5 000	ლურჯი Petrol Blue	4.9	24 x 60	3

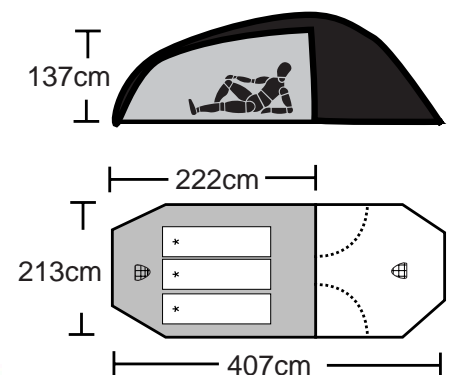

El Capitan 3

3 - SEASON

#	დასახელება Model	ნალექ გამძლეობა (მმ) Fly, Floor (mm)	ფერი/Color	წონა (კგ) Weight (kg)	გაბარიტული ზომები (დაკეცილი, სმ) Dimensions (sm)	ადგილი Places
5	El Capitan 3 03E13-ELCAP3	საფარი / Fly: 8 000 იატაკი / Floor: 5 000	უდაბნოს ქვიშისფერი Desert Sand	3.90	20 x 58	3

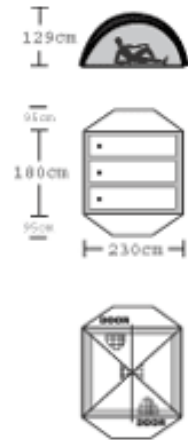

Inntent 2

3 - SEASON

#	დასახელება Model	ნალექ გამძლეობა (მმ) Fly, Floor (mm)	ფერი/Color	წონა (კგ) Weight (kg)	გაბარიტული ზომები (დაკეცილი, სმ) Dimensions (sm)	ადგილი Places
6	Inntent 2 04E09-INNTEN2	საფარი Fly: 1 500 იატაკი Floor: 2 000	მწვანე Cactus Green	2.65	43 x 23	2

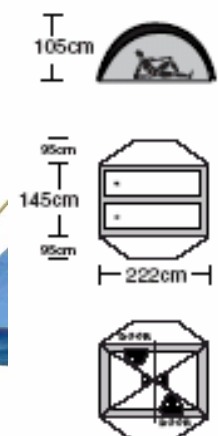

Mesa 11XT

Family Performance

#	დასახელება Model	ნაღებ გამძლეობა (მმ) Fly, Floor (mm)	ფერი/Color	წონა (კგ) Weight (kg)	გაბარიტული ზომები (დაკეცილი, სმ) Dimensions (sm)	ადგილი Places
7	Mesa 11XT 04E40-MESA-11XT	საფარი / Fly: 4 000 იატაკი : 6 000	მწვანე (Cactus Gree)	8.95	30 x 77	4

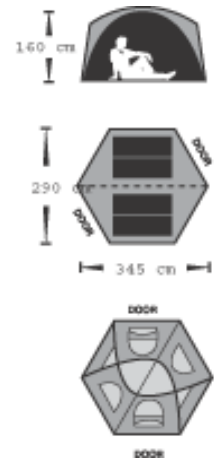

Aurora 2

Lightweight

#	დასახელება Model	ნაღებ გამძლეობა (მმ) Fly, Floor (mm)	ფერი/Color	წონა (კგ) Weight (kg)	გაბარიტული ზომები (დაკეცილი, სმ) Dimensions (sm)	ადგილი Places
8	Aurora 2 00E08-AURORA2	საფარი / Fly: 2 000 იატაკი/Floor: 5 000	ლურჯი Petrol	3.1	18 x 50	2



Distribution in Georgia and Caucasus: Caucasus Birding Ltd.

Nutsbidze Plateau 3, 1-7/10, Tbilisi, Georgia; Tel. + (995 32) 32 64 96; Fax: + (995 32) 53 64 96

Aurora 3

Lightweight

#	დასახელება Model	ნაღვე გამძლეობა (მმ) Fly, Floor (mm)	ფერი/Color	წონა (კგ) Weight (kg)	გაბარიტული ზომები (დაკეცილი, სმ) Dimensions (sm)	ადგილი Places
9	Aurora 3 00E09-AURORA3	საფარი Fly: 2 000 იატაკი Floor: 5 000	ლურჯი Petrol	3,8	20 x 50	3



El Capitan

3 - SEASON

#	დასახელება Model	ნაღვე გამძლეობა (მმ) Fly, Floor (mm)	ფერი/Color	წონა (კგ) Weight (kg)	გაბარიტული ზომები (დაკეცილი, სმ) Dimensions (sm)	ადგილი Places
10	El Capitan 2 90E05-ELCAP	საფარი /Fly: 8 000 იატაკი Floor: 5 000	მწვანე Green	3.4	18 x 55	2



El Capitan 2 /3/4

El Capitan 2

3 - SEASON

#	დასახელება Model	ნაღებ გამძლეობა (მმ) Fly, Floor (mm)	ფერი/Color	წონა (კგ) Weight (kg)	გაბარიტული ზომები (დაკეცილი, სმ) Dimensions (sm)	ადგილი Places
11	El Capitan 2 00E06-ELCAP2	საფარი Fly: 8 000 იატაკი Floor: 5 000	მწვანე Green	3.4	18 x 55	2

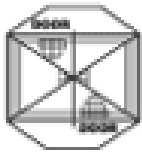
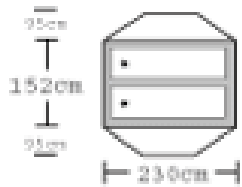

El Capitan 2 /3/4

Autumn Wind

Lightweight

#	დასახელება Model	ნალექ გამძლეობა (მმ) Fly, Floor (mm)	ფერი/Color	წონა (კგ) Weight (kg)	გაბარიტული ზომები (დაკეცილი, სმ) Dimensions (sm)	ადგილი Places
12	Autumn Wind 00E03-AUTUMNW	საფარი Fly: 3 000 იატაკი Floor: 2 000	ოქროსფერი Sand	2,70	18 X 50	2

Autumn Wind 2

Lightweight

#	დასახელება Model	ნალექ გამძლეობა (მმ) Fly, Floor (mm)	ფერი/Color	წონა (კგ) Weight (kg)	გაბარიტული ზომები (დაკეცილი, სმ) Dimensions (sm)	ადგილი Places
13	Autumn Wind 2 01E05-AUTUMNWI	საფარი Fly: 3 000 იატაკი Floor: 2 000	მწვანე Evergreen	2.70	18 X 50	2



Moonshadow Solo

Lightweight

#	დასახელება Model	ნალექ გამძლეობა (მმ) Fly, Floor (mm)	ფერი/Color	წონა (კგ) Weight (kg)	გაბარიტული ზომები (დაკეცილი, სმ) Dimensions (sm)	ადგილი Places
14	Moonshadow Solo 00E01-MS-SOLO	საფარი: 2 000 იატაკი: 3 000	ოქროსფერი Sand	2,1	20 x 50	1

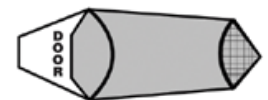
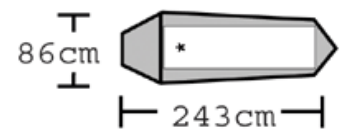

Moonshadow Duo

Lightweight

#	დასახელება Model	ნალექ გამძლეობა (მმ) Fly, Floor (mm)	ფერი/Color	წონა (კგ) Weight (kg)	გაბარიტული ზომები (დაკეცილი, სმ) Dimensions (sm)	ადგილი Places
15	Moonshadow duo 00E01-MS-duo	საფარი Fly: 2 000 იატაკი Floor: 2 000	ოქროსფერი Sand	2,8	20 x 50	2

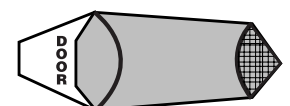
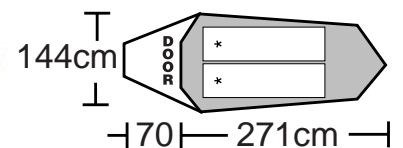

Mountain Pass 4XT

3 - SEASON

#	დასახელება Model	ნაღვე გამძლეობა (მმ) Fly, Floor (mm)	ფერი/Color	წონა (კგ) Weight (kg)	გაბარიტული ზომები (დაკეცილი, სმ) Dimensions (sm)	ადგილი Places
16	Mountain Pass 4XT	საფარი /Fly: 3 000 იატაკი /Floor: 4 000	ოქროსფერი Sand	4,1	20 x 50	4



Tunnel vision

Family Performance

#	დასახელება Model	ნაღვე გამძლეობა (მმ) Fly, Floor (mm)	ფერი/Color	წონა (კგ) Weight (kg)	გაბარიტული ზომები (დაკეცილი, სმ) Dimensions (sm)	ადგილი Places
17	Tunnel vision	საფარი Fly: 3 000 იატაკი Floor: 6 000	ოქროსფერი Sand	14,2	32 x 70	8



Tarp				TARPS		
#	დასახელება Model	ნალექ გამძლეობა (მმ) Fly, Floor (mm)	ფერი/Color	წონა (კგ) Weight (kg)	გაბარიტული ზომები (დაკეცილი, სმ) Dimensions (sm)	ადგილი Places
18	Tarp	საფარი /Fly: 4 000 იატაკი/Floor: 6 000	მუქი ნაცრისფერი Characoal 3/4			

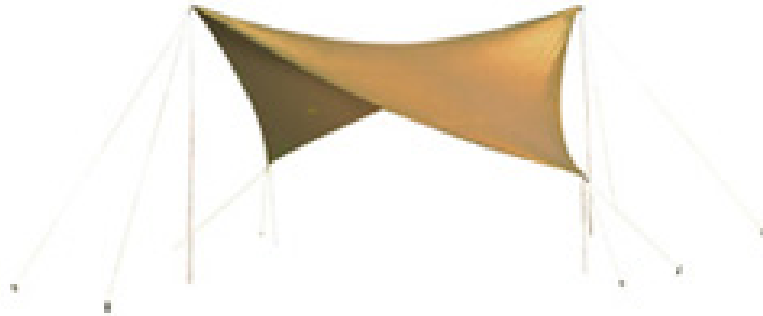

Tunnel Vision Aire				Family Performance		
#	დასახელება Model	ნალექ გამძლეობა (მმ) Fly, Floor (mm)	ფერი/Color	წონა (კგ) Weight (kg)	გაბარიტული ზომები (დაკეცილი, სმ) Dimensions (sm)	ადგილი Places
19	Tunnel vision Aire	საფარი /Fly: 4 000 იატაკი/Floor: 6 000	ოქროსფერი Sand	8,90	30 x 75	4

